

## 接続される方へ

### 接続・設定ガイド

本書は、アンテナ線の接続など、この製品が使えるようになるまでの基本的な手順を説明しています。  
詳しい説明については、別冊の取扱説明書 **接続と準備編** をご覧ください。

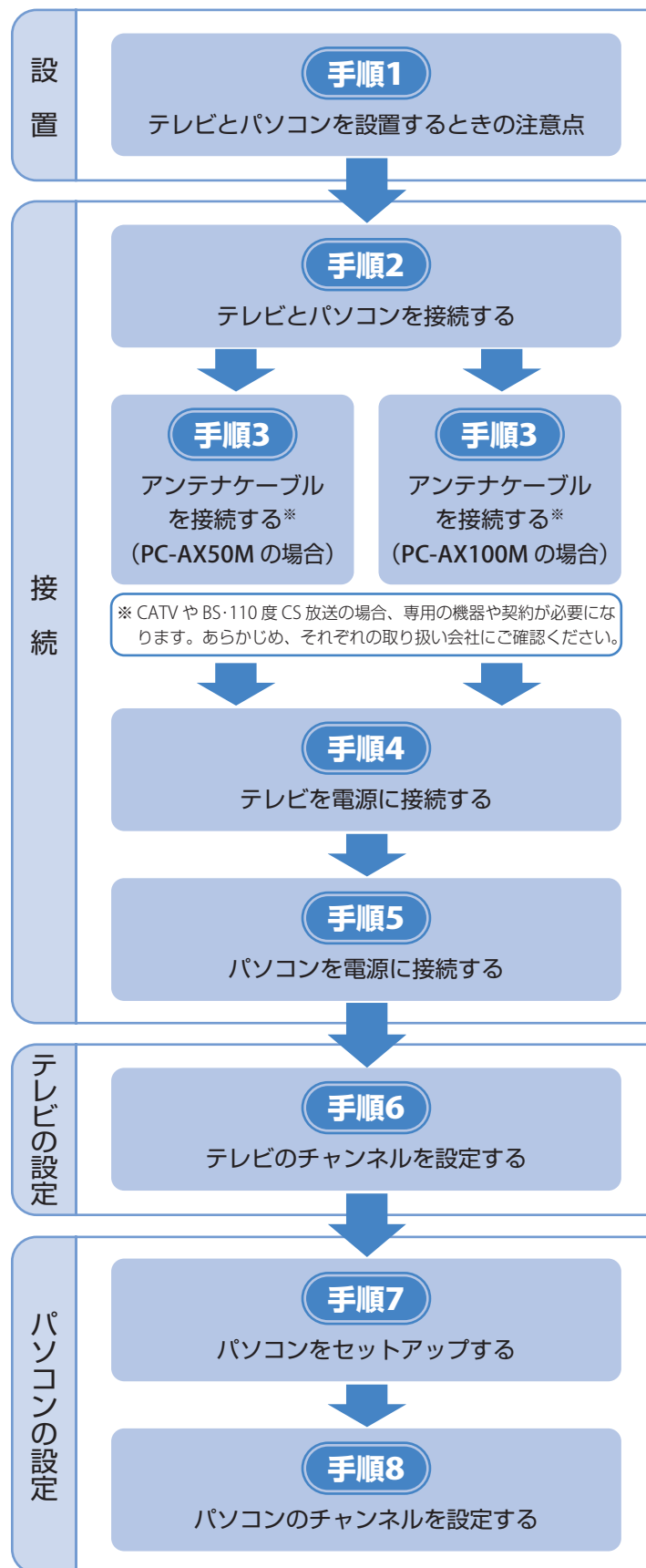

#### 付属品の確認

パソコンの箱およびテレビの箱、それぞれに付属品があります。  
まず付属品が揃っているか確認しましょう。



#### 取扱説明書 接続と準備編

の 26、27 ページを参照してください



#### かんたん!!ガイド 液晶カラーテレビ

の 4 ページを参照してください

#### ホームページを見たりブロードバンド放送を楽しむには

インターネットに接続する必要があります。  
インターネットに接続する方法は、

- ・ ADSL
- ・ FTTH (光ファイバー)
- ・ CATV (ケーブルテレビ)

などがあります。



#### かんたん!!ガイド パーソナルコンピュータ

の 5 ページ以降を参照してください



#### 取扱説明書 パソコン機能編

の 37 ページ以降を参照してください

## 手順1

# テレビとパソコンを設置するときの注意点

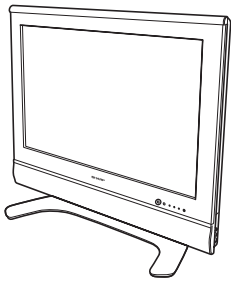

### テレビを台の上に置く場合

テレビの重さに耐える堅固なもので、かつ十分な幅と奥行のある、転倒しない台を使用してください。

### テレビを壁に掛けて使う場合

特別な技術が必要ですので、必ず専門の取付け工事業者にご依頼ください。お客さまご自身による工事は一切行わないでください。

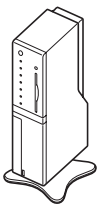

### パソコンを縦置きで使う場合

必ず専用のスタンドを取り付けた状態で使用してください。（ご購入時には取り付けられています。）

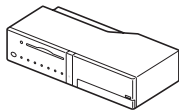

### パソコンを横置きでラックに収納して使う場合

取扱説明書 **接続と準備編** の46ページを参照して、専用のスタンドを取り外してください。

前面にトビラが付いていないラックを使用してください。またパソコンの天面、側面はそれぞれ5cm以上、後面は10cm以上あけて収納してください。

## 手順2

# テレビとパソコンを接続する

詳しい内容については



**取扱説明書 接続と準備編**

の55ページを参照してください

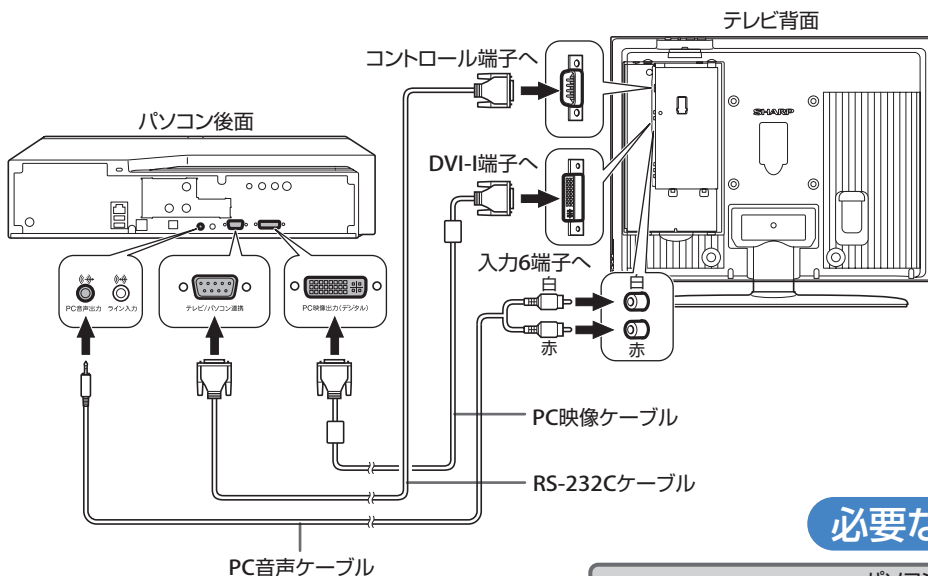

### 必要なもの

| パソコンに付属  |          |             |
|----------|----------|-------------|
| PC映像ケーブル | PC音声ケーブル | RS-232Cケーブル |
|          |          |             |

### 手順3

PC-AX50M の場合

## アンテナケーブルを接続する

詳しい内容については



取扱説明書 **接続と準備編**

の 56 ページ以降を参照  
してください

次の場合は、取扱説明書 **接続と準備編** を参照してください。

- ・部屋のアンテナ端子が下図と異なる場合
- ・地上デジタル放送を CATV で受信する場合
- ・録画機器と一緒に接続する場合
- ・BS・110 度 CS アンテナケーブルを接続する場合

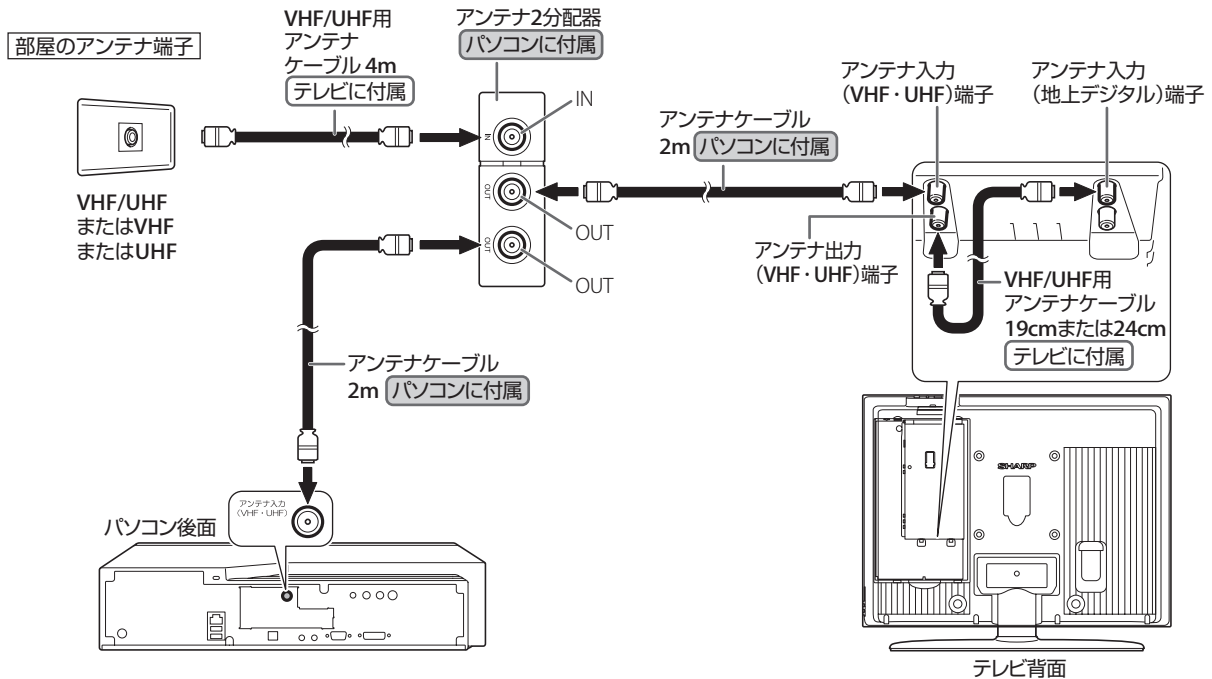

### 必要なもの

| パソコンに付属         |          | テレビに付属                |                        |
|-----------------|----------|-----------------------|------------------------|
| アンテナケーブル (2m)×2 | アンテナ2分配器 | VHF/UHF用アンテナケーブル (4m) | アンテナケーブル (19cmまたは24cm) |
|                 |          |                       |                        |
| (先端が  です。)      |          | (先端が  です。)            |                        |

双方向番組に参加する場合や有料放送を受信する場合は、電話線や LAN の接続が必要です。  
詳しくは、取扱説明書 **接続と準備編** をご覧ください。

### 手順3

PC-AX100M の場合

## アンテナケーブルを接続する

詳しい内容については

**取扱説明書 接続と準備編**

の 56 ページ以降を参照  
してください

次の場合は、**取扱説明書 接続と準備編** を参照してください。

- ・部屋のアンテナ端子が下図と異なる場合
- ・地上デジタル放送を CATV で受信する場合
- ・録画機器と一緒に接続する場合
- ・BS・110 度 CS アンテナケーブルを接続する場合

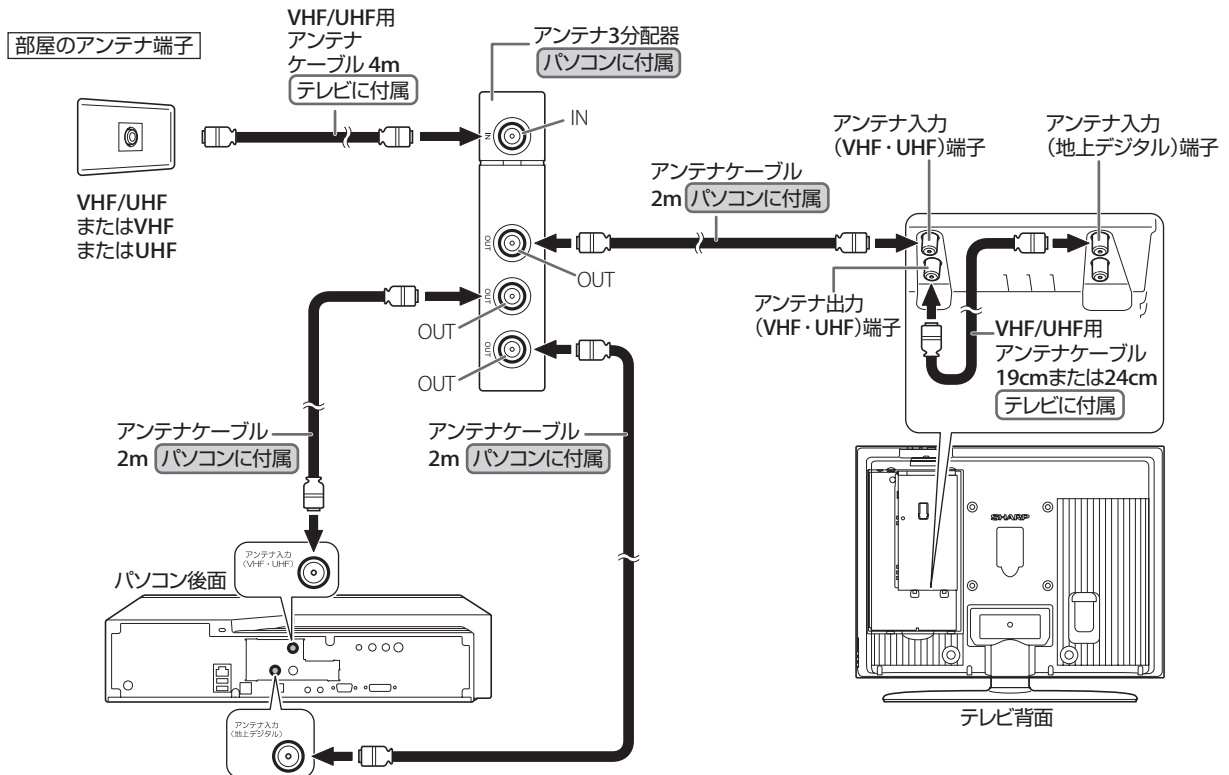

### 必要なもの

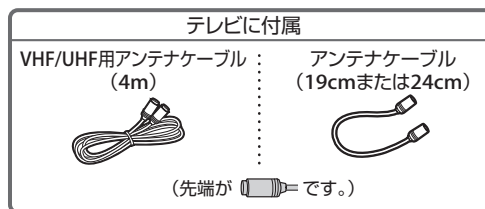
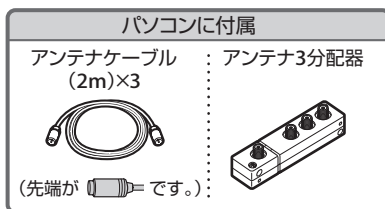

双方向番組に参加する場合や有料放送を受信する場合は、電話線や LAN の接続が必要です。  
詳しくは、**取扱説明書 接続と準備編** をご覧ください。

## 手順4

# テレビを電源に接続する

### テレビに B-CAS カードを差し込む

詳しくは、テレビの【取扱説明書】の63ページ以降を参照してください

▼本体天面のカバーを開けたところ

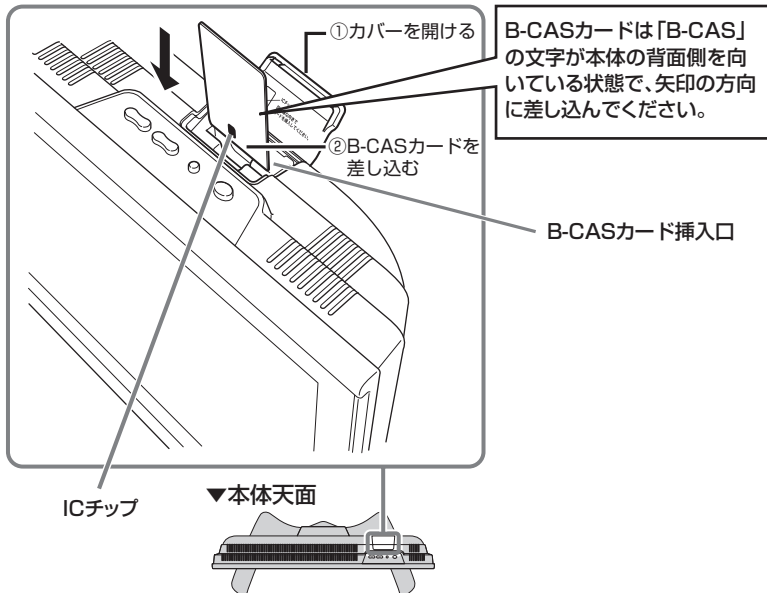

### 必要なもの

テレビに付属  
B-CASカード



### テレビを電源に接続する

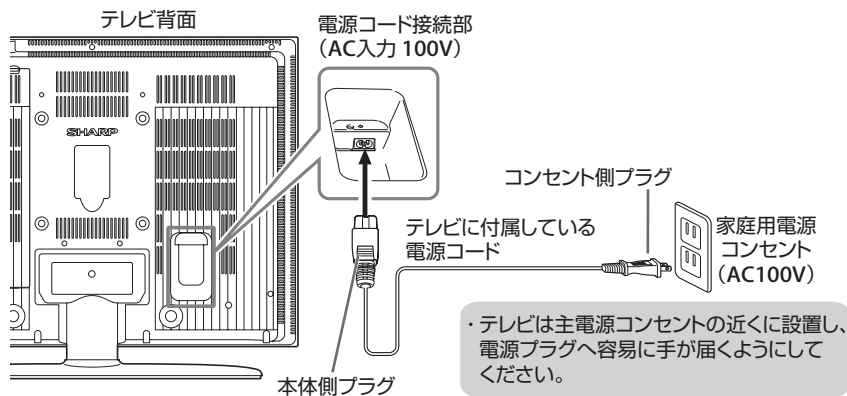

### 必要なもの

テレビに付属  
電源コード(4m)

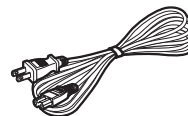

### テレビのリモコンに乾電池を入れる

詳しくは、テレビの【取扱説明書】の25ページを参照してください

#### 1 カバーを開けます

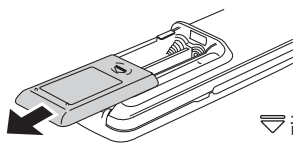

▽部分を軽く押しながら、矢印の方向にスライドさせます。

#### 2 付属の単4形乾電池を入れ、カバーを元どおりに閉めます

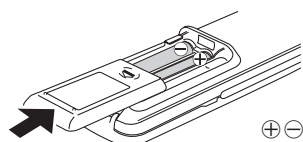

⊕⊖の表示どおりに乾電池を入れてください。

### 必要なもの

テレビに付属

リモコン : 単4形乾電池×2

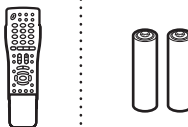

## 手順5

# パソコンを電源に接続する

詳しい内容については



**取扱説明書 接続と準備編**

の77ページを参照してください

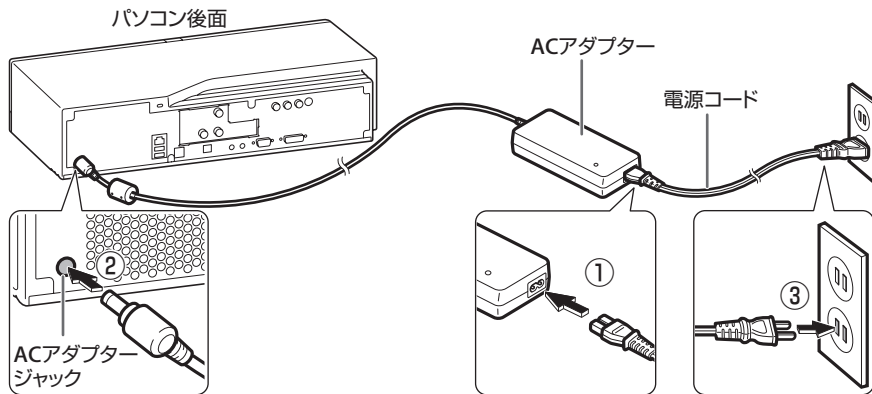

### 必要なもの

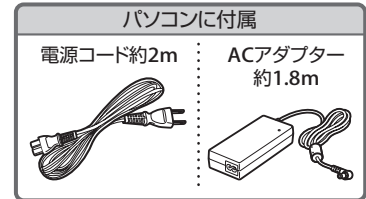

## パソコンのリモコンに乾電池を入れる

詳しくは、**取扱説明書 接続と準備編**の38ページを参照してください

1 リモコン裏側のカバーを外します

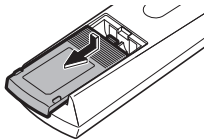

3 ツメとミゾの位置を確認し、カバーをとりつけます

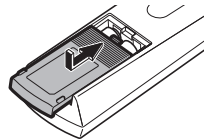

2 付属の単3形乾電池を入れます

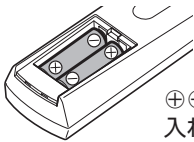

⊕⊖の表示どおりに乾電池を入れてください。

### 必要なもの

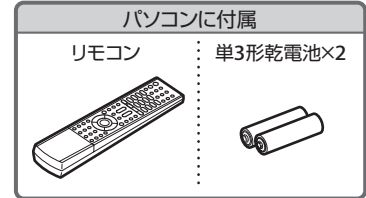

## キーボードに乾電池を入れる

詳しくは、**取扱説明書 接続と準備編**の40ページを参照してください

1 キーボード裏側のカバーを外します

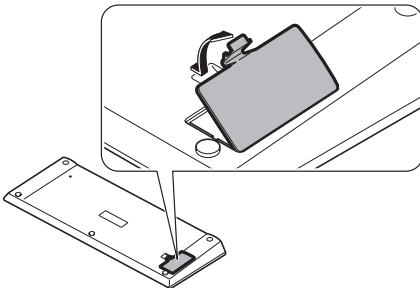

2 付属の単3形乾電池を入れます

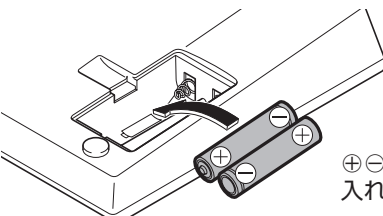

⊕⊖の表示どおりに乾電池を入れてください。

### キーボードが動作しない場合

#### 手順7

でキーボードが動作しない場合は、「ペアリング調整」ができていない可能性があります。

キーボード裏面のラベルに記載されている手順で、パソコンとキーボードのペアリング調整をしてください。

### 必要なもの

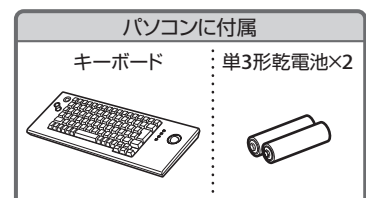



## 手順5 (続き)

# パソコンを電源に接続する

詳しい内容については



**取扱説明書** **接続と準備編**

の 84 ページ以降を参照してください

### パソコンに B-CAS カードを差し込む

PC-AX100M のみ

### 必要なもの

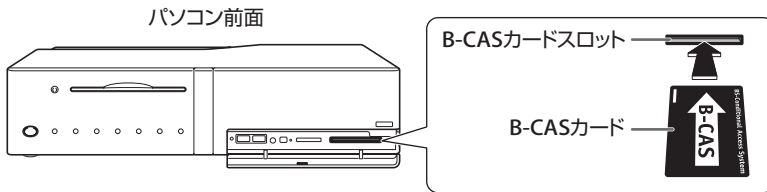

## 手順6

# テレビのチャンネルを設定する

詳しい内容については



**取扱説明書** **接続と準備編**

の 81 ページを参照してください

### 地上アナログ放送の場合

- 1 テレビの電源を入れます
- 2 テレビのリモコンの **地上A** を押します
- 3 **メニュー** を押します
- 4 **左右** で「本体設定」を選びます
- 5 **上下** で「チャンネル設定」を選び、**決定** を押します

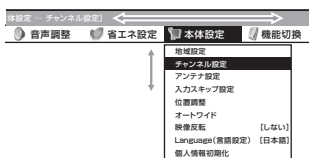

以降は、画面の内容にしたがって操作してください

### 地上デジタル放送の場合

- 1 テレビの電源を入れます
- 2 テレビのリモコンの **地上D** を押します
- 3 地域設定および郵便番号設定をします
  - ① **メニュー** を押します
  - ② **左右** で「本体設定」を選びます
  - ③ **上下** で「地域設定」を選び、**決定** を押します
  - ④ 画面の内容にしたがって、「地域選択」を選んでお住まいの地域と都道府県を設定し、続けて「郵便番号設定」を選んで郵便番号を設定してください。設定後は、**メニュー** を押していったんメニュー画面を終了します。
- 4 チャンネル設定をします
  - ① **メニュー** を押します
  - ② **左右** で「本体設定」を選びます
  - ③ **上下** で「チャンネル設定」を選び、**決定** を押します

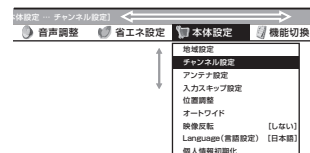

以降は、画面の内容にしたがって操作してください

## 手順7

# パソコンをセットアップする

詳しい内容については



取扱説明書 接続と準備編

の 86 ページ以降を参照してください

## テレビにパソコンの画面を映す

- 1 パソコンのリモコンをテレビに向けて、  
入力切替 を押します  
「入力切替」メニューが表示されます。

- 2 入力切替メニュー表示中に、  
入力切替 を押し、「入力6」を選びます

- ・入力1～入力4は、外部機器が接続されているときのみ選択できます。
- ・i.LINKは、機器を接続、選択しているときのみ選べます。

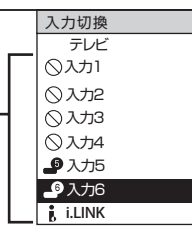

- 3 パソコン本体の電源ボタンを押します  
パソコンの電源が入り、しばらくすると、次のような画面が表示されます。



## Windows のセットアップをする

画面の指示にしたがって Windows のセットアップを行います。続けて、**取扱説明書 接続と準備編** の95ページ以降を参照して、「日付と時刻の設定」「パソコンの初期設定」「電子マニュアルの初期設定」も行ってください。

特に日付と時刻は、予約録画に影響があるため、画面右下に表示されている時刻をよくお確かめください。

## シャープにユーザー登録をする

お客様により良いサービスを行うため、ユーザー登録をお願いします。ユーザー登録をすると、操作に関するお問い合わせなどができるようになります。

## 画面に出る使用許諾契約書について

パソコンに入っているソフトウェアを初めて使用する際、画面に「使用許諾契約書」が表示されることがあります。ご面倒でも、内容をよくお読みいただき、同意してから使用してください。

## 手順8

# パソコンのチャンネルを設定する

詳しい内容については



取扱説明書 接続と準備編

の 99 ページ以降を参照してください

## 地上アナログ放送の場合

- 1 パソコンのリモコンの を押します  
「HDD/DVDレコーダー」メニューが表示されます。

- 2 **1** を押します  
地上アナログ放送を視聴・録画するための StationTV G2(付属ソフト)が起動します。  
 を押し、チャンネル設定画面が表示されます。

- 3 「チャンネル」タブがオレンジ色になっていることを確認し、 を押します  
以降は、画面の内容にしたがって操作してください

## 地上デジタル放送の場合

PC-AX100M のみ

- 1 パソコンのリモコンの を押します  
「HDD/DVDレコーダー」メニューが表示されます。

- 2 **4** を押します  
地上デジタル放送を視聴・録画するための StationTV Digital(付属ソフト)が起動します。

以降は、画面の内容にしたがって操作してください  
2回目以降の設定では、手順2に続けて、 を押した後、「設定」「機器に関する設定」「簡単設定ナビ」の順に選んでください。